

Größen. Einbaumaße. Ausstattung. Tortechnik im Detail

Konstruktive Details

Funktionsicher

Ob als Alu-Rahmen- oder als selbsttragende Sandwichkonstruktion – Normstahl-Seitensektionaltore sind stabil und funktionsicher. Die Laufschienen sowie alle tragenden Stahlteile sind grundsätzlich verzinkt und dadurch dauerhaft vor Rost geschützt. Durch die wartungsfreien Führungs- und kugelgelagerten Laufrollen sind die Tore gegen Aushängen gesichert und besonders leichtgängig.

Bodenführung

Wahlweise wird die Bodenschiene in den Estrich der neuen Garage eingelassen oder mit der neuen, niedrigen Renovationsbodenschiene (Aufbauhöhe 15 mm) direkt auf den fertigen Boden gesetzt. Der Einbau erfolgt in die verputzte Garage, die Bodenschiene wird ganz einfach und ohne Estrich-Aufbruch auf dem bestehenden Estrich verschraubt.

NIRO-Bodenschiene – Standard!

Die Estrichbodenschiene wird serienmäßig in Edelstahlausführung geliefert. Die neue Renovationsbodenschiene besteht aus einem Alu eloxiertem Profil.

Wasserablauf [01]

Die Estrich-Bodenschiene besitzt ausreichende Ablauföffnungen. Nicht vergessen: Die Entwässerungsrinne muss mit Gefälle nach außen in den Estrich eingekerbt werden.

Konstruktionsarten

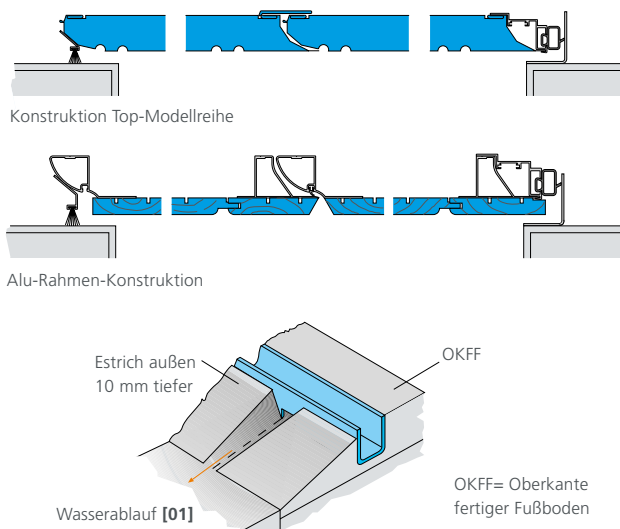
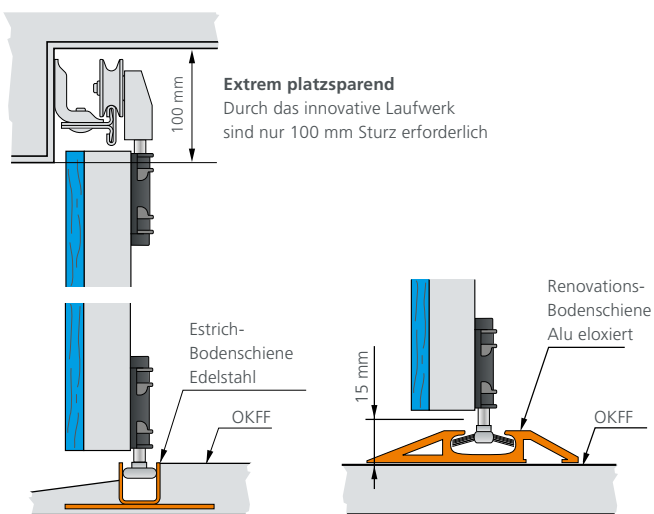

Torantriebszuordnung für Seitensektionaltore												Tor 2-flügelig							
3500												2 x	2 x	2 x	2 x	2 x	2 x		
3250												2 x	2 x	2 x	2 x	2 x	2 x		
3000												2 x	2 x	2 x	2 x	2 x	2 x		
2750												2 x	2 x	2 x	2 x	2 x	2 x		
2500												2 x	2 x	2 x	2 x	2 x	2 x		
2375												2 x	2 x	2 x	2 x	2 x	2 x		
2250												2 x	2 x	2 x	2 x	2 x	2 x		
2125												2 x	2 x	2 x	2 x	2 x	2 x		
2000												2 x	2 x	2 x	2 x	2 x	2 x		
Torbreite	2250	2375	2500	2750	3000	3250	3500	3750	4000	4500	5000	5500	6000	7000	8000	9000	10000	11000	12000

Magic 600
Gesamtlänge: 3505 mm
Torbreite: bis 2835 mm

Magic 600 lang
Gesamtlänge: 4593 mm
Torbreite: bis 3920 mm

Magic 1000
Gesamtlänge: 3505 mm
Torbreite: bis 2835 mm

Magic 1000 lang
Gesamtlänge: 4593 mm
Torbreite: bis 3920 mm

Magic 1000 Gr. 3,
Gesamtlänge: 5681 mm
Torbreite: bis 5000 mm

Magic 1000 Gr. 4,
Gesamtlänge 7857 mm
Torbreite: bis 7170 mm

Einbaumaße

Sturz

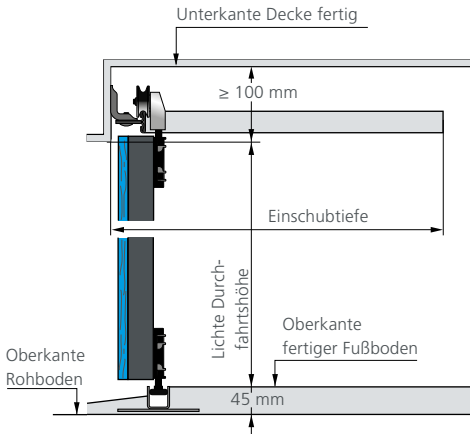

Blendenlösungen bei Sturzanschlag

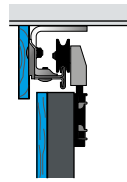

Bei fehlender Sturzhöhe

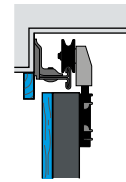

Bei zu geringer Sturzhöhe

Seitenanschlag

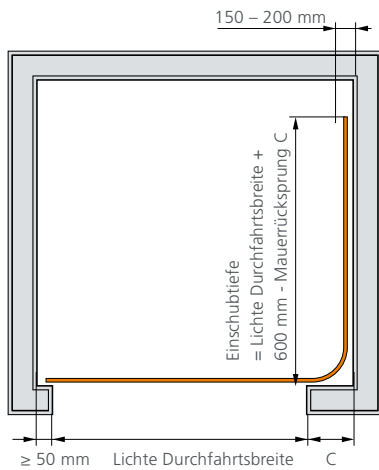

Standard

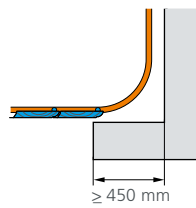

Mit Scharnierkonsole (Aufpreis)

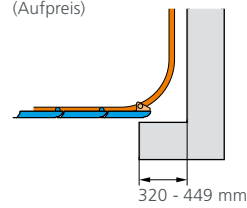

Mit Doppelkurve (Aufpreis)

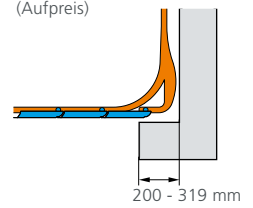

Blendenlösungen bei Seitenanschlag

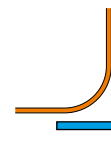

Bei fehlendem Wandabstand

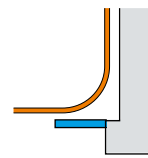

Bei zu geringem Wandabstand

links einlaufend

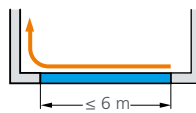

rechts einlaufend

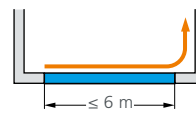

links und rechts einlaufend

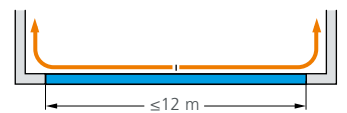

Norm- und Sondergrößen	Bestellgröße (B x H) = liches Fertigmaß in mm						
	X = Normgröße			= Sondergrößen			
bis Höhe (mm)							
2500			X	X			
2250		X	X	X	X	X	X
2125	X	X	X	X	X	X	X
2000	X	X	X	X			
bis Breite (mm)	2250	2375	2500	3000	4000	4500	5000